



CATÁLOGO GERAL 2024

VÁLIDA A PARTIR DE 15/01/2024



EMPRESA

QUEM SOMOS

A Jolucor – Fabricação e Manutenção Industrial, Lda, foi fundada em 1990, tendo como objetivo inicial efetuar trabalhos na área dos acessórios em aço inoxidável e manutenção industrial. Mais tarde a sua atividade foi alargada a todo o tipo de trabalhos ligados ao ramo da metalomecânica. Tendo hoje uma experiência alargada, desenvolvemos e construímos os mais diversos equipamentos para empresas com grande nome no mercado nacional e internacional.

Em 2009 a empresa obteve a certificação pela norma NP EN ISO 9001:2008 no âmbito de conceção, desenvolvimento e fabricação de equipamentos e acessórios metálicos / Reparação e manutenção mecânica industrial, em 2010 foi confirmada a certificação/transição para a nova norma NP EN ISO 9001:2008 e em 2018 para a NP EN ISO 9001:2015.



Soluções Globais

Atualmente, somos uma empresa com uma área de 2000 m², equipada com as mais diversas máquinas para apoiar as necessidades dos nossos clientes, apostando no desenvolvimento, na inovação e na qualidade para a sua melhor satisfação. Todos os nossos trabalhos podem ser acompanhados diretamente pelo cliente, de forma a corresponder de uma maneira mais eficaz às suas exigências.

Ofecemos soluções globais às empresas através de processos de inovação e desenvolvimento com eficiência e rapidez para que todos os projetos sejam casos de sucesso, mantendo assim a confiança do nosso cliente no nosso produto, sempre com a meta de aproximação à excelência.

Setor Industrial

- Manutenção eletromecânica;
- Montagens Técnicas / Tubagens;
- Construção de máquinas e equipamentos;
- Construções soldadas em ferro e inox;
- Desenvolvimento e fabrico de soluções metálicas de qualquer âmbito;



Setor Hídrico

- Montagens técnicas / Tubagens;
- Acessórios roscados de qualquer dimensão e características;
- Coletores tubulares certificados por medida;
- Manutenção, montagem e reparação de equipamentos;
- Construção de bases, chassis e suportes para montagem de centrais ;

Setor Arquitetura

- Construção de aplicações estruturais metálicas em obras de engenharia;
- Construção de guardas, varandins, escadarias ou qualquer elemento metálico;
- Construção de aplicações metálicas em mobiliário, iluminação e arte;
- Acompanhamento e construção à medida de qualquer solução metálica;
- Desenvolvimento e fabrico de lareiras ecológicas por medida;



Setor Vinícola

- Desenvolvimento e construção de equipamentos à medida;
- Stock permanente de acessórios roscados;
- Apoio técnico e montagens de terreno;



A NOSSA MARCA

As Eco Lareiras, Herkell não necessitam de lenha, eletricidade ou gás para proporcionar conforto e a estética do fogo. Utilizam bioetanol, uma energia limpa, renovável, resultante da fermentação de produtos de origem biológica, assim não necessita de chaminé, tubagens ou de qualquer instalação, pois não liberta fumos, odores ou resíduos. Proporcionando um ambiente agradável, a versatilidade das eco lareiras HERKELL é libertadora, superando as limitações das opções tradicionais, tomando-as em excelentes soluções na decoração.

O seu design apelativo é ideal para qualquer ambiente: casas, apartamentos, hotéis, spas, restaurantes e bares. Também é apropriado a terraços, esplanadas e envolventes de piscinas, permitindo novas vivências dos espaços exteriores. Com as eco lareiras HERKELL você tem uma atitude amiga do ambiente e contribui para o desenvolvimento sustentável.



SOLUÇÕES DE AQUECIMENTO ECOLÓGICAS

VISITE-NOS EM: WWW.HERKELL.PT





ACESSÓRIOS MAQUINADOS

P.6;	Casquilhos Roscados;	P.15;	Válvulas;
P.7-8;	Ponteiras Roscadas;	P.16-17;	Torneiras;
P.9;	Pé de afinação;	P.18;	Taco;
P.10;	Tampão Recartilhado;	P.18;	Bainha;
P.10;	Taco;	P.19-21;	Uniões;
P.11-12;	Acessórios gaillot;	P.22;	Tampas;
P.13-14;	Ponteiras;		

COMPONENTES INDUSTRIAIS

CASQUILHO ROSCADO

Utilizados na indústria e construções em geral em inúmeras aplicações. Aço Inox AISI 304, AISI 316, dimensões variadas de 1/4" a 4".

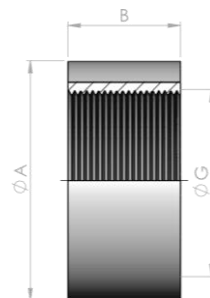

Referência	Material	Dimensões		
		ØA	B	ØG
CSQ0051	Inox 304	Ø20	15	1/4"
CSQ0053	Inox 304	Ø22	15	3/8"
CSQ0050	Inox 304	Ø28	15	1/2"
CSQ0059	Inox 304	Ø28	45	1/2"
CSQ0052	Inox 304	Ø31,95	15	3/4"
CSQ0061	Inox 304	Ø31,95	45	3/4"
CSQ0060	Inox 304	Ø31,95	55	3/4"
CSQ0055	Inox 304	Ø40	15	1"
CSQ0073	Inox 304	Ø40	20	1"
CSQ0070	Inox 304	Ø40	25	1"
CSQ0096	Inox 304	Ø40	30	1"
CSQ0057	Inox 304	Ø46	16	1.1/4"
CSQ0069	Inox 304	Ø46	20	1.1/4"
CSQ0085	Inox 304	Ø46	30	1.1/4"
CSQ0048	Inox 304	Ø53,5	16	1.1/2"
CSQ0094	Inox 304	Ø53,5	20	1.1/2"
CSQ0075	Inox 304	Ø53,5	25	1.1/2"
CSQ0058	Inox 304	Ø53,5	27	2"

COMPONENTES INDUSTRIAIS

PONTEIRA ROSCADA

Utilizados principalmente na indústria vinícola na aplicação em reservatórios e suas ligações, nas mangueiras e racords. Aço Inox AISI 304 e 316, dimensões nº1 a 6, em diversos acessórios fêmeas, cones, machos, tampões e adaptadores por medida.

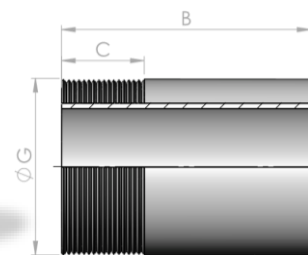
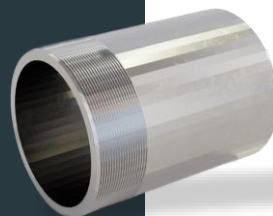

Referência	Material	Dimensões			
		ØA	B	G	C
PNT0063	Inox 304	Ø17,2	30	3/8"	15
PNT0092	Inox 304	Ø21,3	12 p/ tampões	1/2"	7
PNT0047	Inox 304	Ø21,3	30	1/2"	20
PNT0048	Inox 304	Ø21,3	50	1/2"	20
PNT0126	Inox 304	Ø21,3	55	1/2"	40
PNT0049	Inox 304	Ø21,3	70	1/2"	20
PNT0050	Inox 304	Ø21,3	80	1/2"	19,71
PNT0091	Inox 304	Ø26,9	14 p/ tampões	1/4"	10
PNT0059	Inox 304	Ø26,9	35	3/4"	20
PNT0060	Inox 304	Ø26,9	50	3/4"	20
PNT0150	Inox 304	Ø26,9	60	3/4"	20
PNT0061	Inox 304	Ø26,9	70	3/4"	20
PNT0062	Inox 304	Ø26,9	90	3/4"	20
PNT0088	Inox 304	Ø33,7	18 p/ tampões	1"	13
PNT0044	Inox 304	Ø33,7	33	1"	20
PNT0151	Inox 304	Ø33,7	60	1"	20
PNT0079	Inox 304	Ø33,7	75	1"	20
PNT0046	Inox 304	Ø33,7	80	1"	20
PNT0093	Inox 304	Ø42,4	22 p/ válvulas	1 1/4"	12
PNT0040	Inox 304	Ø42,4	35	1 1/4"	20
PNT0041	Inox 304	Ø42,4	60	1 1/4"	20
PNT0042	Inox 304	Ø42,4	80	1 1/4"	20
PNT0080	Inox 304	Ø48,3	25 p/ válvulas	1 1/2"	12
PNT0078	Inox 304	Ø48,3	35	1 1/2"	20
PNT0089	Inox 304	Ø48,3	60	1 1/2"	20
PNT0039	Inox 304	Ø48,3	80	1 1/2"	20
PNT0053	Inox 304	Ø60,3	25 p/ válvulas	2"	15
PNT0054	Inox 304	Ø60,3	35	2"	20

COMPONENTES INDUSTRIAIS

PONTEIRA ROSCADA

Utilizados principalmente na indústria vinícola na aplicação em reservatórios e suas ligações, nas mangueiras e racords. Aço Inox AISI 304 e 316, dimensões nº1 a 6, em diversos acessórios fêmeas, cones, machos, tampões e adaptadores por medida.

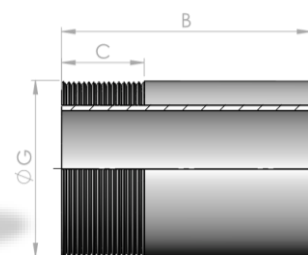
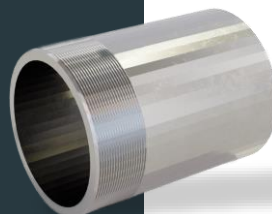

Referência	Material	Dimensões			
		ØA	B	G	C
PNT0055	Inox 304	Ø60,3	70	2"	20
PNT0056	Inox 304	Ø60,3	80	2"	20
PNT0057	Inox 304	Ø76,1	50	2 1/2"	20
PNT0064	Inox 304	Ø88,9	50	3"	20
PNT0065	Inox 304	Ø114,3	50	4"	25

COMPONENTES INDUSTRIAIS

PÉ DE AFINAÇÃO

Utilizada principalmente na indústria vinícola para aplicação em reservatórios e cubas sendo aplicados nas pernas dos mesmos para ajustar o nivelamento ao solo e o seu apoio. Aço Inox AISI 304, AISI 316, dimensões M16, M20, M24, M30, M40 fornecido em conjunto com perno roscado/fêmea para soldar/sapata de apoio ou peça a peça.

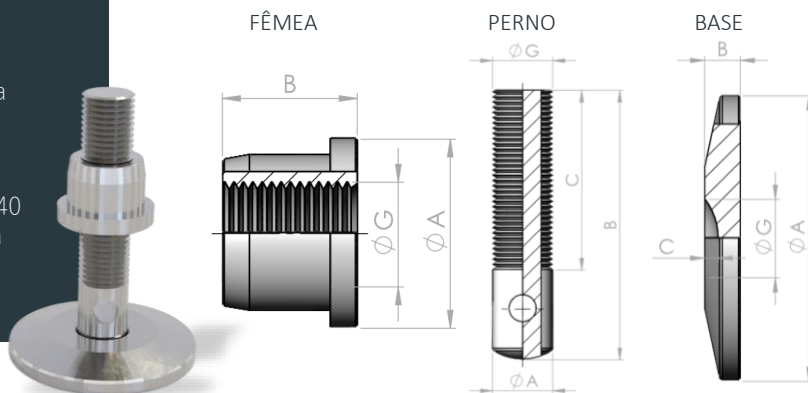

Referência	Material	Definição	Dimensões			
			ØA	B	ØG	C
---M16						
CNJAFM16	Inox 304	Conjunto M16	-	-	-	-
FEMEAPEM16	Inox 304	Fêmea M16	Ø30	20	M16	-
PERNOPEM16	Inox 304	Perno M16	Ø16	80	M16	60
BASEPEM16	Inox 304	Base M16	Ø60	8	Ø18	3
---M20						
CNJAFM20	Inox 304	Conjunto M20	-	-	-	-
FEMEAPEM20	Inox 304	Fêmea M20	Ø35	25	M20	-
PERNOPEM20	Inox 304	Perno M20	Ø20	90	M20	60
BASEPEM20	Inox 304	Base M20	Ø80	10	Ø22	3,8
---M24						
CNJAFM24	Inox 304	Conjunto M24	-	-	-	-
FEMEAPEM24	Inox 304	Fêmea M24	Ø40	35	M24	-
PERNOPEM24	Inox 304	Perno M24	Ø25	100	M24	70
BASEPEM24	Inox 304	Base M24	Ø110	10	Ø26	4,8
---M30						
CNJAFM30	Inox 304	Conjunto M30	-	-	-	-
FEMEAPEM30	Inox 304	Fêmea M30	Ø50	40	M30	-
PERNOPEM30	Inox 304	Perno M30	Ø30	100	M30	60
BASEPEM30	Inox 304	Base M30	Ø110	10	Ø32	5
---M40						
CNJAFM40	Inox 304	Conjunto M40	-	-	-	-
FEMEAPEM40	Inox 304	Fêmea M40	Ø60	50	M40	-
PERNOPEM40	Inox 304	Perno M40	Ø40	140	M40	95
BASEPEM40	Inox 304	Base M40	Ø120	10	Ø42	5,2

COMPONENTES INDUSTRIAIS

TAMPÕES E TACOS

Utilizados na construção de cubas e reservatórios na função de tampas para saídas e entradas de produto. Aço Inox AISI 304 e 316, dimensões variadas de 1/2" a 2".

TAMPÃO RECARTILHADO SEM MACHO

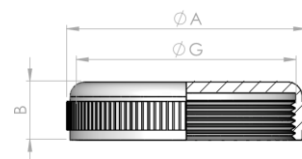

Referência	Material	Dimensões		
		ØA	B	ØG
TMP0016	Inox 304	-	-	1/2"
TMP0014	Inox 304	-	-	3/4"
TMP0010	Inox 304	-	-	1"
TMP0011	Inox 304	-	-	1 1/2"
TMP0012	Inox 304	-	-	1 1/2"
TMP0013	Inox 304	-	-	2"

TACO



Referência	Material	Dimensões
TC002151SJ	Inox 304	1" s/ junta
TC0021	Inox 304	1" c/ junta
TC0021C	Inox 304	1" c/ junta e casquilho

COMPONENTES INDUSTRIAIS

ACESSÓRIOS GAILLOT

Utilizados principalmente na indústria vinícola na aplicação em reservatórios e suas ligações, nas mangueiras e racords. Aço Inox AISI 304 e 316, dimensões nº1 a 6, em diversos acessórios fêmeas, cones, machos, tampões e adaptadores por medida..

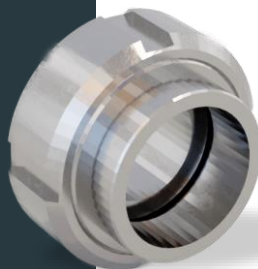

FÊMEA GAILLOT

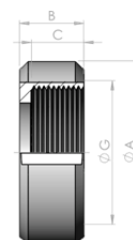

CONE GAILLOT

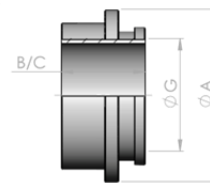

MACHO GAILLOT

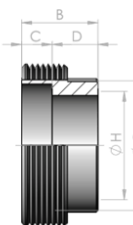

TAMPÃO GAILLOT

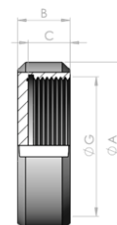

Referência	Material	Definição	Dimensões					
			ØA	B	ØG	C	ØH	D
Nº1								
GAILLOT001	Inox 304	Fêmea Gaillet	Ø60	22,5	Ø47	9 fios/18,5		
GAILLOT002	Inox 304	Cone Gaillet	Ø45	24	Ø28	24		
GAILLOT003	Inox 304	Macho Gaillet	Ø50	9 fios/24	Ø40	10	Ø35	14
GAILLOT040	Inox 304	Tampão Gaillet	Ø60	22,5	Ø47	9 fios/18,5		
Nº2								
GAILLOT004	Inox 304	Fêmea Gaillet	Ø65	22,5	Ø50,5	8 fios/18,5		
GAILLOT005	Inox 304	Cone Gaillet	Ø49,5	24	Ø32	24		
GAILLOT006	Inox 304	Macho Gaillet	Ø53,6	8 fios/25	Ø42,5	10	Ø35,5	15
GAILLOT007	Inox 304	Tampão Gaillet	Ø65	20	Ø50,5	8 fios/16		
Nº3								
GAILLOT008	Inox 304	Fêmea Gaillet	Ø70	21,5	Ø55,8	8 fios/18,5		
GAILLOT009	Inox 304	Cone Gaillet	Ø54,5	25	Ø35	25		
GAILLOT010	Inox 304	Macho Gaillet	Ø58,5	8 fios/24	Ø47,8	10	Ø38	14
GAILLOT011	Inox 304	Tampão Gaillet	Ø70	20	Ø55,8	8 fios/16		
Nº4								
GAILLOT012	Inox 304	Fêmea Gaillet	Ø70	21,5	Ø55,8	8 fios/18,5		
GAILLOT013	Inox 304	Cone Gaillet	Ø54,5	25	Ø35	25		
GAILLOT014	Inox 304	Macho Gaillet	Ø58,5	8 fios/24	Ø47,8	10	Ø50,8	14
GAILLOT036	Inox 304	Tampão Gaillet	Ø70	20	Ø55,8	8 fios/16		

COMPONENTES INDUSTRIAIS

ACESSÓRIOS GAILLOT

Utilizados principalmente na indústria vinícola na aplicação em reservatórios e suas ligações, nas mangueiras e racords. Aço Inox AISI 304 e 316, dimensões nº1 a 6, em diversos acessórios fêmeas, cones, machos, tampões e adaptadores por medida..

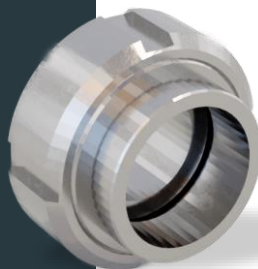

FÊMEA GAILLOT

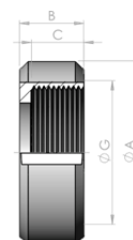

CONE GAILLOT

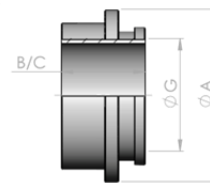

MACHO GAILLOT

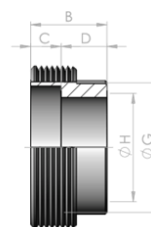

TAMPÃO GAILLOT

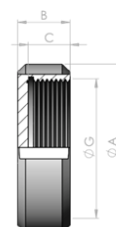

Referência	Material	Definição	Dimensões					
			ØA	B	ØG	C	ØH	D
Nº5								
GAILLOT015	Inox 304	Fêmea Gaillot	Ø92	24	Ø77,1	8/20		
GAILLOT016	Inox 304	Cone Gaillot	Ø75	23,8	Ø56	23,8		
GAILLOT017	Inox 304	Macho Gaillot	Ø80	8/24,5	Ø66,5	10	Ø56	14,5
GAILLOT041	Inox 304	Tampão Gaillot	Ø100	24	Ø77,1	8/18,5		
Nº6								
GAILLOT029	Inox 304	Fêmea Gaillot	Ø100	25	Ø85	25		
GAILLOT028	Inox 304	Cone Gaillot	Ø84	27	Ø60,5	27		
GAILLOT030	Inox 304	Macho Gaillot	Ø88	8/29	Ø74	12	Ø60,5	17
GAILLOT037	Inox 304	Tampão Gaillot	Ø100	25	Ø85	8/21		

COMPONENTES INDUSTRIAIS

PONTEIRAS

Utilização na indústria hídrica, captação de águas, e movimentação de fluidos na função de ligações para tubos plásticos e mangueiras e na suspensão de bombas de água. Aço Inox AISI 304 e 316, dimensões 1/2" a 3" com características diversas..

PONTEIRA DE INOX P/ LIGAÇÃO A MANGUEIRA

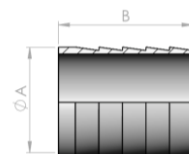

Referência	Material	Dimensões	
		ØA	B
GAILLOT038	Inox 304	Ponteira inox p/ lig. a mangueira Nº1 Ø38	60
GAILLOT031	Inox 304	Ponteira inox p/ lig. a mangueira Nº2 Ø41	60
GAILLOT032	Inox 304	Ponteira inox p/ lig. a mangueira Nº3 Ø46	60
GAILLOT033	Inox 304	Ponteira inox p/ lig. a mangueira Nº4 Ø57	70
GAILLOT034	Inox 304	Ponteira inox p/ lig. a mangueira Nº5 Ø63	80
GAILLOT035	Inox 304	Ponteira inox p/ lig. a mangueira Nº6 Ø76	90

CONE INOX AISI 304 GAILLOT C/ PONTA ESTRIADA

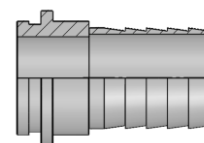

Referência	Material	Dimensões
GAILLOT042	Inox 304	Cone inox AISI 304 GAILLOT nº1 c/ Pont. Estriada nº1
GAILLOT043	Inox 304	Cone inox AISI 304 GAILLOT nº2 c/ Pont. Estriada nº2
GAILLOT044	Inox 304	Cone inox AISI 304 GAILLOT nº3 c/ Pont. Estriada nº3
GAILLOT046	Inox 304	Cone inox AISI 304 GAILLOT nº4 c/ Pont. Estriada nº4
GAILLOT047	Inox 304	Cone inox AISI 304 GAILLOT nº5 c/ Pont. Estriada nº5
GAILLOT049	Inox 304	Cone inox AISI 304 GAILLOT nº6 c/ Pont. Estriada nº6

COMPONENTES INDUSTRIAIS

PONTEIRAS

Utilização na indústria hídrica, captação de águas, e movimentação de fluidos na função de ligações para tubos plásticos e mangueiras e na suspensão de bombas de água. Aço Inox AISI 304 e 316, dimensões 1/2" a 3" com características diversas..

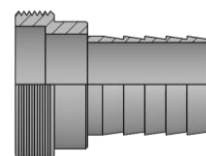
MACHO INOX AISI 304 GAILLOT
C/ PONTA ESTRIADA

Referência	Material	Dimensões
GAILLOT042	Inox 304	Macho inox AISI 304 GAILLOT nº1 c/ Pont. Estriada nº1
GAILLOT043	Inox 304	Macho inox AISI 304 GAILLOT nº2 c/ Pont. Estriada nº2
GAILLOT044	Inox 304	Macho inox AISI 304 GAILLOT nº3 c/ Pont. Estriada nº3
GAILLOT046	Inox 304	Macho inox AISI 304 GAILLOT nº4 c/ Pont. Estriada nº4
GAILLOT047	Inox 304	Macho inox AISI 304 GAILLOT nº5 c/ Pont. Estriada nº5
GAILLOT049	Inox 304	Macho inox AISI 304 GAILLOT nº6 c/ Pont. Estriada nº6

COMPONENTES INDUSTRIAIS

VÁLVULAS DE DUPLO EFEITO SEM CASQUILHO

Utilizada principalmente na indústria vinícola para aplicação em reservatórios e cubas facilitando a entrada e saída de ar controlando a pressão no seu interior. Aço Inox AISI 304 e 316, dimensões 1 ½" e 2"

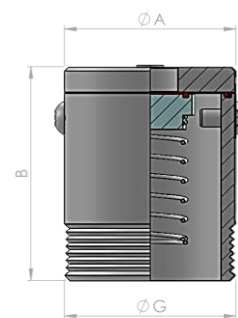

Referência	Material	Dimensões		
		ØA	B	ØG
VLV0167	Inox 304	Ø48	60	1.1/2"
VLV0153	Inox 304	Ø60	62	2"
VLV0164	Inox 304	Ø76	68	2.1/2"
VLV015316	Inox 316	Ø60	62	2"
VLV0159	Inox 316	Ø76	68	2.1/2"

COMPONENTES INDUSTRIAIS

VÁLVULAS SEM CASQUILHO

Utilizadas principalmente na indústria vinícola para aplicação em reservatórios e cubas, material. Aço Inox AISI 304 , AISI 316, dimensões ½" a 2".

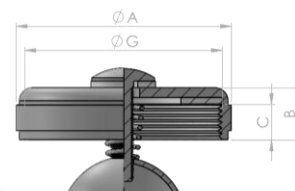

Referência	Material	Dimensões			
		ØA	B	ØG	C
VLV0170	Inox 304	-	-	1/2"	-
VLV0162	Inox 304	-	-	3/4"	-
VLV0163	Inox 304	-	-	1"	-
VLV0157	Inox 304	-	-	1 1/4"	-
VLV0155	Inox 304	-	-	1 1/4"	-
VLV0156	Inox 304	Ø65,3	15,8	2"	10,8

COMPONENTES INDUSTRIAIS

TORNEIRA DE NÍVEL

Utilizadas principalmente na indústria vinícola para aplicação em reservatórios e cubas de pequena capacidade. Aço Inox AISI 304 e 316, dimensões 1/2", 3/8" e 3/8" mini.

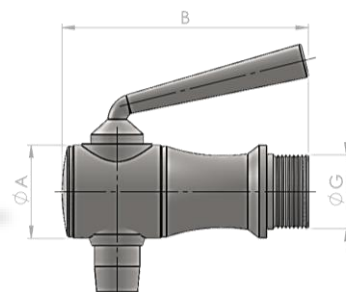

TORNERAS SIMPLES DE PROVA

Referência	Material	Dimensões		
		ØA	B	ØG
T0002	Inox 304	Ø19,8	60	1/4"
T0001	Inox 304	Ø19,8	60	3/8"
T0004	Inox 304	Ø24,7	65	1/2"
T0003	Inox 304	Ø27,8	75	3/4"
T0005	Inox 304	-	-	1"
T0010	Inox 304	Ø15,6	44	M10
T0011	Inox 304	Ø13,8	40	M10 Mini
T0014	Inox 304	Ø15,6	44	M10 c/ Travessão
T0015	Inox 304	Ø18	47	M12

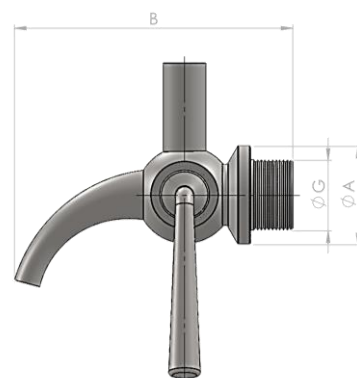

TORNERAS SIMPLES DE NÍVEL

Referência	Material	Dimensões		
		ØA	B	ØG
T0006	Inox 304	Ø27,9	87	1/2"
T0016	Inox 304	Ø27,9	87	3/8"

COMPONENTES INDUSTRIAIS

TORNEIRAS DE PROVA

Utilizadas principalmente na indústria vinícola para aplicação em reservatórios e cubas. Aço Inox AISI 304 e 316, dimensões 1/2" e 3/8".

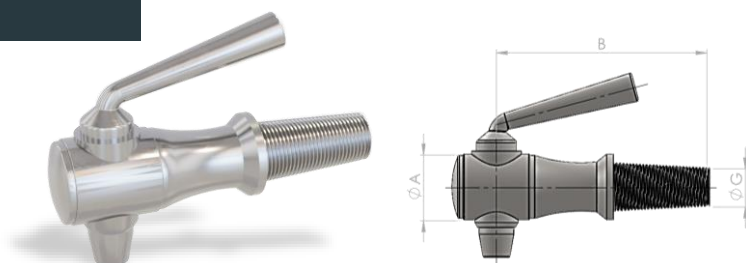

TORNERAS PROVA PARA MADEIRA

Referência	Material	Dimensões		
		ØA	B	ØG
T0012	Inox 304	Ø19,8	77,5	1/4"

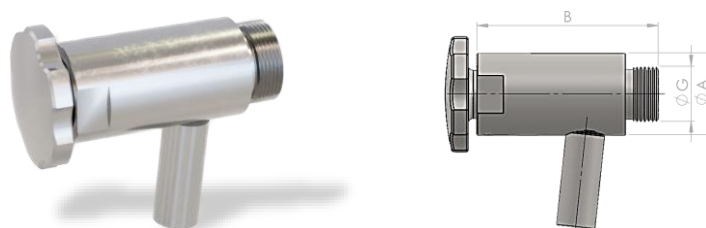

TORNERAS PROVA COM MANÍPULO

Referência	Material	Dimensões		
		ØA	B	ØG
T0017	Inox 304	Ø24,7	55	1/2"
T0018	Inox 304	Ø24,7	55	3/8"

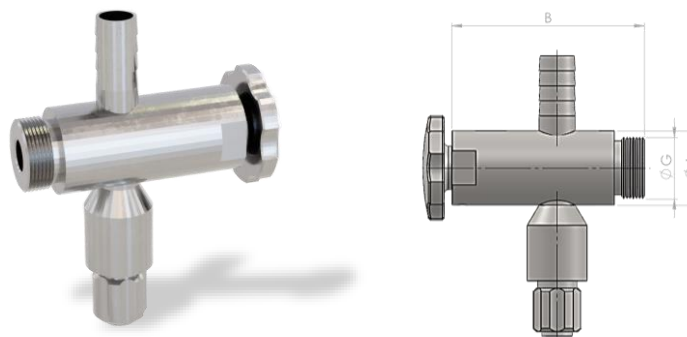

TORNERAS PROVA E NÍVEL COM MANÍPULO

Referência	Material	Dimensões		
		ØA	B	ØG
T0021	Inox 304	Ø24,7	64	1/2"
T0022	Inox 304	Ø24,7	64	3/8"

COMPONENTES INDUSTRIAIS

PORCA LOUCA

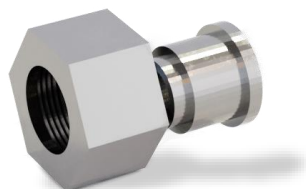

Referência	Material	Dimensões
757-0002	Inox 304	Fêmea 1/2"

COMPONENTES INDUSTRIAIS

BAINHA



Referência	Material	Dimensões		
		ØA	B	ØG
757-0002	Inox 304	Ø12	100	1/2"
757-0005	Inox 304	Ø12	150	1/2"
757-0007	Inox 304	Ø12	250	1/2"
757-0004	Inox 304	Ø12	65	1/2"
757-0009	Inox 304	Ø12	200	1/2"
757-0001	Inox 304	Ø12	100	1/2"

COMPONENTES INDUSTRIAIS

UNIÕES DE PONTEIRAS

Utilizadas principalmente na indústria vinícola para aplicação em reservatórios e cubas de pequena capacidade. Aço Inox AISI 304 e 316, dimensões 1/2", 3/8" e 3/8" mini.

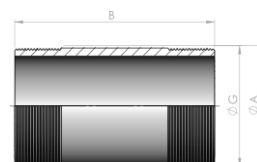
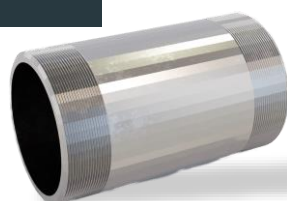

PONTEIRA DUPLA / UNIÃO MACHO

Referência	Material	Dimensões		
		ØA	B	ØG
PNT0012	Inox 304	Ø33,7	80	1"
PNT0010	Inox 304	Ø42,4	80	1 1/4"
PNT0009	Inox 304	Ø48,3	80	1 1/2"
PNT0014	Inox 304	Ø60,3	100	2"
PNT0013	Inox 304	Ø76,1	100	2 1/2"
PNT0016	Inox 304	Ø88,9	100	3"



PONTEIRA ESTRIA / ESTRIA (E/E)

Referência	Material	Dimensões	
		ØG	B
UN0038	Inox 304	1/2"	160
UN0041	Inox 304	1"	180
UN0039	Inox 304	1" 1/4	200
UN0040	Inox 304	1" 1/2	200
UN0043	Inox 304	2"	230
UN0042	Inox 304	2" 1/2	230
UN0044	Inox 304	3"	300

COMPONENTES INDUSTRIAIS

UNIÕES DE PONTEIRAS

Utilizadas principalmente na indústria vinícola para aplicação em reservatórios e cubas de pequena capacidade. Aço Inox AISI 304 e 316, dimensões 1/2", 3/8" e 3/8" mini.

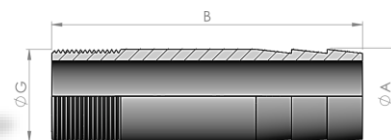

UNIÃO ROSCA / ESTRIA (R/E)

Referência	Material	Dimensões		
		ØA	B	ØG
UN0084	Inox 304	Ø33	160	1"
UN0082	Inox 304	Ø42	170	1 1/4"
UN0083	Inox 304	Ø48	170	1 1/2"
UN0086	Inox 304	Ø59	180	2"
UN0085	Inox 304	Ø75	190	2 1/2"
UN0087	Inox 304	Ø88	190	3"

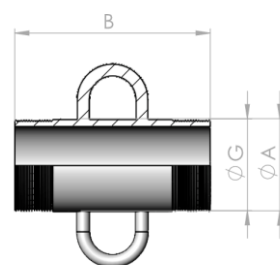

PONTEIRA DUPLA COM ARGOLAS

Referência	Material	Dimensões		
		ØA	B	ØG
PNT0004	Inox 304	Ø34	90	1"
PNT0002	Inox 304	Ø42	90	1 1/4"
PNT0001	Inox 304	Ø48	90	1 1/2"
PNT0006	Inox 304	Ø60	100	2"
PNT0005	Inox 304	Ø76	100	2 1/2"
PNT0008	Inox 304	Ø89	100	3"

COMPONENTES INDUSTRIAIS

UNIÕES DE PONTEIRAS

Utilizadas principalmente na indústria vinícola para aplicação em reservatórios e cubas de pequena capacidade. Aço Inox AISI 304 e 316, dimensões 1/2", 3/8" e 3/8" mini.

UNIÃO ROSCA / ESTRIA REDUZIDA (R/E RED) COM ARGOLAS

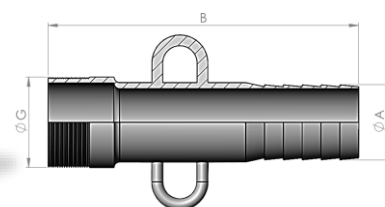

Referência	Material	Dimensões		
		ØA	B	ØG
UN0098	Inox 304	Ø27	150	1"
UN0096	Inox 304	Ø32	150	1 1/4"
UN0097	Inox 304	Ø40	165	1 1/2"
UN0100	Inox 304	Ø48	190	2"
UN0099	Inox 304	Ø59	190	2 1/2"
UN0101	Inox 304	Ø75	190	3"

UNIÃO ROSCA / ESTRIA COM ARGOLAS

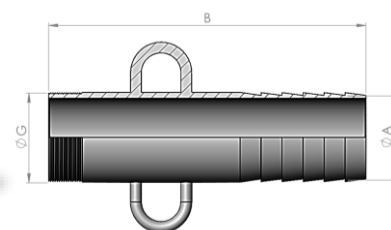

Referência	Material	Dimensões		
		ØA	B	ØG
UN0078	Inox 304	Ø33	160	1"
UN0076	Inox 304	Ø42	150	1 1/4"
UN0077	Inox 304	Ø48	170	1 1/2"
UN0080	Inox 304	Ø59	180	2"
UN0079	Inox 304	Ø75	190	2 1/2"
UN0081	Inox 304	Ø88	190	3"

COMPONENTES INDUSTRIAIS

TAMPAS

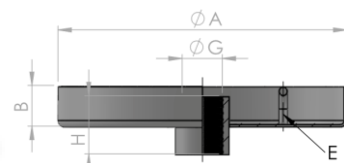

TAMPA PARA FURO UNIÃO FÊMEA F/F

Referência	Material	Dimensões				
		ØA	B	ØG	H	ØE
356-TP0001	Inox 304	Ø213	30	1" F	50	2 * Ø12
356-TP0002	Inox 304	Ø213	30	1 1/4" F	46	2 * Ø12
356-TP0003	Inox 304	Ø213	30	1 1/2" F	46	2 * Ø12
356-TP0004	Inox 304	Ø213	30	2" F	54	2 * Ø12
356-TP0005	Inox 304	-	-	2 1/2" F	-	-
356-TP0006	Inox 304	-	-	3" F	-	-

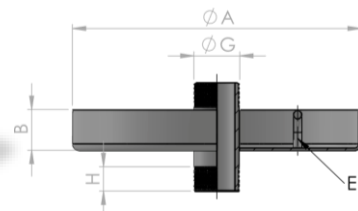

TAMPA PARA FURO UNIÃO MACHO M/M

Referência	Material	Dimensões				
		ØA	B	ØG	H	ØE
356-TP0007	Inox 304	Ø213	30	1" M	80 x 18	2 * Ø12
356-TP0008	Inox 304	Ø213	30	1 1/4" M	80 x 18	2 * Ø12
356-TP0009	Inox 304	Ø213	30	1 1/2" M	80 x 18	2 * Ø12
356-TP0010	Inox 304	Ø213	30	2" M	100 x 18	2 * Ø12
356-TP0011	Inox 304	-	-	2 1/2" M	100 x 18	-
356-TP0012	Inox 304	-	-	3" M	100 x 18	-

COMPONENTES INDUSTRIAIS

JUNTA GIRATÓRIA EM INOX 304

Juntas giratórias garantem a transferência de fluídos de uma parte fixa para uma parte rotativa com segurança de forma que nem a sujeira de fora, nem o produto de dentro (em caso de vazamento) possam atingir a superfície.

O módulo de rolamento com o seu círculo de esferas em inox e vedações especialmente projetadas, garantem uma junta giratória de trabalho confiável e duradoura. As vedações e o módulo de rolamento podem ser facilmente substituídos.



BENEFÍCIOS

- ✓ Design modular para uma ampla variedade de aplicações;
- ✓ Alta capacidade de vedação;
- ✓ Esferas de longa duração;
- ✓ Resistente ao desgaste, longa vida útil;
- ✓ Fácil manutenção;

ESPECIFICAÇÕES TÉCNICAS

- ✓ Temperatura permitida: -40 C° a +200 C°
- ✓ Materiais de construção padrão:
 - > Aço inoxidável 304 e 316;
- ✓ Vedação dupla;
- ✓ Material de vedação: NBR 70, HPU;
- ✓ Certificado ISO 9001;
- ✓ Pressão de trabalho: 100 psi
- ✓ Material das esferas: aço inoxidável 304;

Pol.	Tamanho	ØA (mm)	ØB (mm)	L (mm)	ØC (mm)	Peso (Kg)
2"	DN50	105	47,5	141	50	≈ 2,25
3"	DN80	165	72,9	155	81	≈ 5,5
4"	DN100	183	97,6	163	100	≈ 6
6"	DN150	233	150	168	150	≈ 10

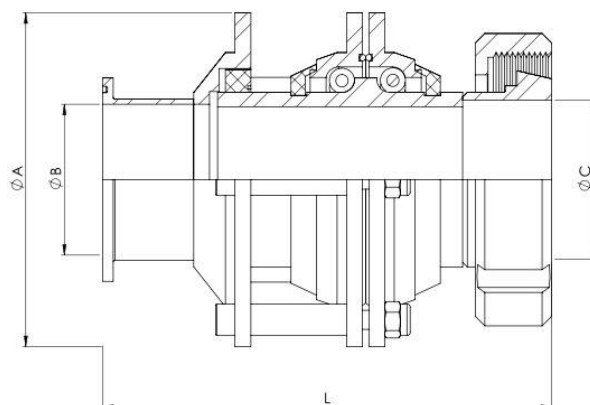

*PARA MAIS INFORMAÇÕES, CONSULTAR A NÓSSA FICHA DE PRODUTO



Acessórios Varandins

P.24-25;	Suporte fixação de vidro;
P.26-31;	Patentes laterais;
P.32-35;	Suportes para vidro;
P.36;	Calhas de acabamento para vidro;
P.37;	Esticadores;
P.38;	Cabo de aço e acessórios;
P.39	Taco com espigão;

COMPONENTES INDUSTRIAIS

SUPORTE FIXAÇÃO DE VIDRO

Utilizado na fixação de palas em vidro na arquitetura e construção. Aço Inox AISI 304, AISI 316, fornecido em conjunto com suporte angular inferior, suporte angular superior e tirante roscado de afinação ou peça a peça.

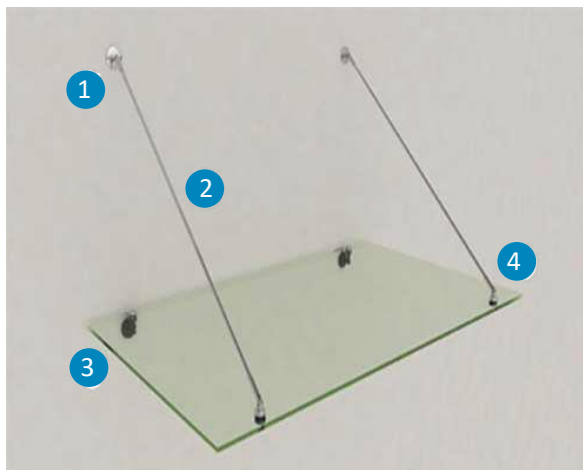

Referência	Nº	Material	Dimensões
PV0001	1	Inox 304	Suporte de parede superior
PV0001	2	Inox 304	Tirante esticador D.06
PV0001	3	Inox 304	Suporte de parede inferior
PV0001	4	Inox 304	Suporte inferior para vidro
PV0001	5	Inox 304	Calha L.30 x 30 em opção à peça nº3

COMPONENTES INDUSTRIAIS

SUPORTE FIXAÇÃO DE VIDRO



Referência	Material	Dimensões
VRD0139	Inox 304	Barra guia linear 40 x 6 mm
VRD0140	Inox / nylon	Rodízio D.50
VRD0141	Inox / nylon	Batente
VRD0142	Inox / nylon	Guia inferior
VRD0143	Inox 304	Puxador tipo copa

COMPONENTES INDUSTRIAIS

PATER DE FIXAÇÃO

Peça executada em aço inox, onde dispõe de um furo axial para permitir a fixação de um suporte.



PATER Ø74 X 3 MM

Referência	Material	Dimensões (Ø x A c/Ø)
VRD0001	Inox 304	Ø74mm x 3mm c/ Ø51,1mm
VRD0002	Inox 304	Ø74mm x 3mm c/ Ø48,4 mm
VRD0003	Inox 304	Ø74mm x 3mm c/ Ø45,4 mm
VRD0004	Inox 304	Ø74mm x 3mm c/ Ø43,4 mm
VRD0005	Inox 304	Ø74mm x 3mm c/ Ø42,4 mm
VRD0006	Inox 304	Ø74mm x 3mm c/ Ø42,4 mm
VRD0007	Inox 304	Ø74mm x 3mm c/ Ø40,4 mm
VRD0008	Inox 304	Ø74mm x 3mm c/ Ø35,5 mm
VRD0009	Inox 304	Ø74mm x 3mm c/ Ø30,5 mm
VRD0010	Inox 304	Ø74mm x 3mm c/ Ø25,4 mm

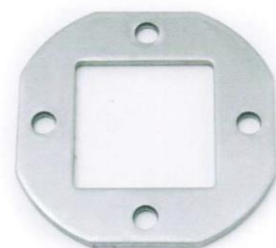

PATER Ø74 X 3 MM

Referência	Material	Dimensões (Ø x Esp. c/□)
VRD0011	Inox 304	Ø74mm x 3mm c/ □ 42,4 mm
VRD0012	Inox 304	Ø74mm x 3mm c/ □ 42,4 mm
VRD0013	Inox 304	Ø74mm x 3mm c/ □ 40,4 mm
VRD0014	Inox 304	Ø74mm x 3mm c/ □ 35,4 mm
VRD0015	Inox 304	Ø74mm x 3mm c/ □ 30,5 mm
VRD0016	Inox 304	Ø74mm x 3mm c/ □ 25,4 mm

COMPONENTES INDUSTRIAIS

PATER DE FIXAÇÃO

Peça executada em aço inox, onde dispõe de um furo axial para permitir a fixação de um suporte.



PATER REDONDO Ø 65 X 3/4 MM

Referência	Material	Dimensões (Ø x A c/Ø)
VRD0017	Inox 304	Ø65mm x 3mm c/ Ø30,4mm
VRD0018	Inox 304	Ø65mm x 4mm c/ Ø30,4mm
VRD0019	Inox 304	Ø65mm x 3mm c/ Ø25,4mm
VRD0020	Inox 304	Ø65mm x 4mm c/ Ø20,4mm
VRD0021	Inox 304	Ø65mm x 3mm c/ Ø18,4mm
VRD0022	Inox 304	Ø65mm x 4mm c/ Ø16,4mm
VRD0023	Inox 304	Ø65mm x 3mm c/ Ø12,4mm



PATER REDONDO Ø 65 X 3/4 MM

Referência	Material	Dimensões (Ø x Esp. c/□)
VRD0024	Inox 304	Ø65mm x 3mm c/ Ø30,4mm
VRD0025	Inox 304	Ø65mm x 4mm c/ Ø30,4mm
VRD0026	Inox 304	Ø65mm x 3mm c/ Ø25,4mm
VRD0027	Inox 304	Ø65mm x 3mm c/ Ø20,4mm



PATER REDONDO

Referência	Material	Dimensões
VRD0028	Inox 304	Por encomenda

COMPONENTES INDUSTRIAIS

PATER DE FIXAÇÃO

Peça executada em aço inox, onde dispõe de um furo axial para permitir a fixação de um suporte.

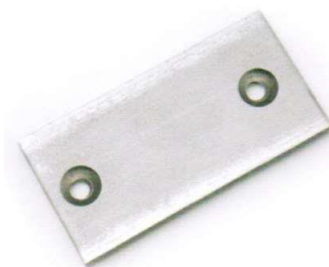

PATER 80 X 40 X 6 MM

Referência	Material	Dimensões
VRD0029	Inox 304	80mm x 40mm x 6mm
VRD0030	Inox 304	80mm x 50mm x 6mm

ESPELHO Ø 67 X 11,4 MM



Referência	Material	Dimensões (Ø x A c/Ø)
VRD0031	Inox 304	Ø67mm x 11,4mm c/ Ø35,4mm
VRD0032	Inox 304	Ø67mm x 11,4mm c/ Ø30,4mm
VRD0033	Inox 304	Ø67mm x 11,4mm c/ Ø25,4mm
VRD0034	Inox 304	Ø67mm x 11,4mm c/ Ø20,4mm
VRD0035	Inox 304	Ø67mm x 11,4mm c/ Ø18,4mm
VRD0036	Inox 304	Ø67mm x 11,4mm c/ Ø16,4mm
VRD0037	Inox 304	Ø67mm x 11,4mm c/ Ø12,4mm
VRD0038	Inox 304	Ø67mm x 11,4mm

COMPONENTES INDUSTRIAIS

PATER DE FIXAÇÃO

Peça executada em aço inox, onde dispõe de um furo axial para permitir a fixação de um suporte.



ESPELHO Ø EXT. 83 MM

Referência	Material	Dimensões (Ø x A c/Ø)
VRD0043	Inox 304	Ø83mm x 11,4mm c/ Ø51,1mm
VRD0044	Inox 304	Ø83mm x 11,4mm c/ Ø48,4mm
VRD0045	Inox 304	Ø83mm x 11,4mm c/ Ø45,4mm
VRD0046	Inox 304	Ø83mm x 11,4mm c/ Ø43,4mm
VRD0047	Inox 304	Ø83mm x 11,4mm c/ Ø42,4mm
VRD0048	Inox 304	Ø83mm x 11,4mm c/ Ø40,4mm
VRD0049	Inox 304	Ø83mm x 11,4mm c/ Ø35,5mm
VRD0050	Inox 304	Ø83mm x 11,4mm c/ Ø30,5mm
VRD0051	Inox 304	Ø83mm x 11,4mm c/ Ø25,4mm
VRD0052	Inox 304	Ø83mm x 11,4mm



ESPELHO QUADRADO 77 x 13,4 MM

Referência	Material	Dimensões (Ø x A c/Ø)
VRD0053	Inox 304	□77mm x 11,4mm c/ □42,4mm
VRD0054	Inox 304	□77mm x 11,4mm c/ □40,4mm
VRD0055	Inox 304	□77mm x 11,4mm c/ □35,4mm
VRD0056	Inox 304	□77mm x 11,4mm c/ □30,4mm
VRD0057	Inox 304	□77mm x 11,4mm c/ □25,4mm
VRD0058	Inox 304	□77mm x 11,4mm

COMPONENTES INDUSTRIAIS

PATER DE FIXAÇÃO

Peça executada em aço inox, onde dispõe de um furo axial para permitir a fixação de um suporte.



ESPELHO RETANGULAR 86 X 56 X 10 MM

Referência	Material	Dimensões (Ø x A c/Ø)
VRD0059	Inox 304	86 x 56 x 10 mm c/ 40,6 x 6,6 mm
VRD0060	Inox 304	86 x 56 x 10 mm c/ 40,6 x 8,6 mm
VRD0061	Inox 304	86 x 56 x 10 mm c/ 40,6 x 10,6 mm



ESPELHO RETANGULAR 86 X 56 X 10 MM

Referência	Material	Dimensões (Ø x A c/Ø)
VRD0062	Inox 304	86 x 56 x 10 mm c/ 6,6 x 40,6 mm
VRD0063	Inox 304	86 x 56 x 10 mm c/ 8,6 x 40,6 mm
VRD0064	Inox 304	86 x 56 x 10 mm c/ 10,6 x 40,6 mm

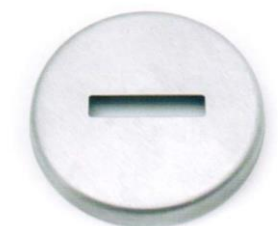

ESPELHO REDONDO Ø83 X 11,5 MM

Referência	Material	Dimensões (Ø x A c/B x C)
VRD0065	Inox 304	Ø83mm x 11,5mm c/ 6,6 x 40,6mm
VRD0066	Inox 304	Ø83mm x 11,5mm c/ 8,6 x 40,6mm
VRD0067	Inox 304	Ø83mm x 11,5mm c/ 10,6 x 40,6mm
VRD0068	Inox 304	Ø83mm x 11,5mm c/ 5,6 x 50,6mm
VRD0069	Inox 304	Ø83mm x 11,5mm c/ 10,6 x 50,6mm

COMPONENTES INDUSTRIAIS

PATER DE FIXAÇÃO

Peça executada em aço inox, onde dispõe de um furo axial para permitir a fixação de um suporte.



ESPELHO Ø83 X 11,5 MM

Referência	Material	Dimensões (Ø x A c/□)
VRD0070	Inox 304	Ø83mm x 11,5mm c/□42,4mm
VRD0071	Inox 304	Ø83mm x 11,5mm c/□40,4mm

COMPONENTES INDUSTRIAIS

SUPORTES PARA VIDRO



SUPORTES PEQUENOS P/ VIDRO EM TUBO □

Referência	Material	Dimensões (Vidro x mm)
VRD0072	Inox 304	6 mm
VRD0073	Inox 304	8 mm
VRD0074	Inox 304	10 mm



SUPORTES NORMAIS P/ VIDRO EM TUBO □

Referência	Material	Dimensões (Vidro x mm)
VRD0075	Inox 304	6 mm
VRD0076	Inox 304	8 mm
VRD0077	Inox 304	10 mm



SUPORTES GRANDES P/ VIDRO EM TUBO □

Referência	Material	Dimensões (Vidro x mm)
VRD0078	Inox 304	6 mm
VRD0079	Inox 304	8 mm
VRD0080	Inox 304	10 mm

COMPONENTES INDUSTRIAIS

SUPORTES PARA VIDRO



SUPORTES NORMAIS P/ VIDRO EM TUBO □

Referência	Material	Dimensões (Vidro x mm)
VRD0081	Inox 304	6 mm
VRD0082	Inox 304	8 mm
VRD0083	Inox 304	10 mm



SUPORTES GRANDES P/ VIDRO EM TUBO □

Referência	Material	Dimensões (Vidro x mm)
VRD0084	Inox 304	6 mm
VRD0085	Inox 304	8 mm
VRD0086	Inox 304	10 mm



SUPORTES GRANDES P/ VIDRO EM TUBO ∅

Referência	Material	Dimensões (Vidro x mm)
VRD0087	Inox 304	6 mm
VRD0088	Inox 304	8 mm
VRD0089	Inox 304	10 mm

COMPONENTES INDUSTRIAIS

SUPORTES PARA VIDRO

SUPORTES NORMAIS P/ VIDRO EM TUBO Ø



Referência	Material	Dimensões (Vidro x mm)
VRD0090	Inox 304	6 mm
VRD0091	Inox 304	8 mm
VRD0092	Inox 304	10 mm

SUPORTES GRANDES P/ VIDRO EM TUBO Ø



Referência	Material	Dimensões (Vidro x mm)
VRD0093	Inox 304	6 mm
VRD0094	Inox 304	8 mm
VRD0095	Inox 304	10 mm

SUPORTES NORMAIS P/ VIDRO EM TUBO Ø



Referência	Material	Dimensões (Vidro x mm)
VRD0096	Inox 304	6 mm
VRD0097	Inox 304	8 mm
VRD0098	Inox 304	10 mm

COMPONENTES INDUSTRIAIS

SUPORTES PARA VIDRO

SUPORTES GRANDES P/ VIDRO EM TUBO Ø

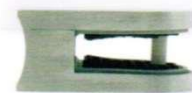

Referência	Material	Dimensões (Vidro x mm)
VRD0099	Inox 304	6 mm
VRD0100	Inox 304	8 mm
VRD0101	Inox 304	10 mm

CASQUILHO PARA VIDRO



Referência	Material	Dimensões (Vidro x mm)
VRD0157	Inox 304	Ø35 x 10 x perno m10
VRD0158	Inox 304	Ø50 x 15 x perno m12
VRD0159	Inox 304	Ø35 x 10 x perno m10
VRD0160	Inox 304	Ø50 x 15 x perno m12

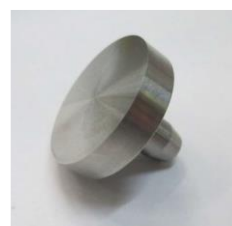

CASQUILHO PARA VIDRO

Referência	Material	Dimensões (Vidro x mm)
VRD0161	Inox 304	Ø20 x 5 x pino 6 x 12
VRD0162	Inox 304	Ø40 x 8 x pino 8 x 16
VRD0163	Inox 304	Ø80 x 10 x pino 12 x 20

COMPONENTES INDUSTRIAIS

CALHAS PARA VIDRO E ACESSÓRIOS

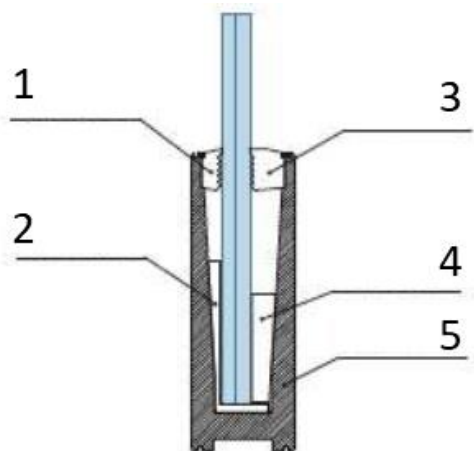

Referência	Nº	Material	Designação / Dimensões
VRD0144	1	TPE	Vedante sup. Ext. / int. V 12 16 18 20
VRD0145	2	EPDM	Calço inferior V 12 16 18 20
VRD0146	3	TPE	Vedante sup. Int. TPE V 12
VRD0147	4	TPE	Calço lateral V 12
VRD0148	5	Alumínio bruto	Perfil U 125 x 43 mm
VRD0149	-	Alumínio bruto	Tampa topos / unid.
VRD0150	-	Alumínio bruto	Tampa lateral corrida
VRD0151	-	Inox escovado	Calha corrimão tipo U 20 x V x 20

Com acabamento acetinado acresce 2,00€/mtr
Lacado acresce 5,00€/mtr conforme ral

COMPONENTES INDUSTRIAIS

ESTICADOR

Utilizado na construção de guardas e varandins na aplicação de cabos de aço para ajustar e apertar os mesmos. Aço Inox AISI 304, AISI 316, dimensões M8/cabo d. 4, 5, 6mm



ESTICADOR NORMAL

Referência	Material	Dimensões (Ø12 mm c/Ø)
VRD0102	Inox 304	Ø4,5mm
VRD0103	Inox 304	Ø5,5mm
VRD0104	Inox 304	Ø6,5mm
VRD0105	Inox 304	Ø8,5mm



ESTICADOR GRANDE

Referência	Material	Dimensões (Ø12 mm c/Ø)
VRD0106	Inox 304	Ø4,5mm
VRD0107	Inox 304	Ø5,5mm
VRD0108	Inox 304	Ø6,5mm
VRD0109	Inox 304	Ø8,5mm

COMPONENTES INDUSTRIAIS

ESTICADOR

Utilizado na construção de guardas e varandins na aplicação de cabos de aço para ajustar e apertar os mesmos. Aço Inox AISI 304, AISI 316, dimensões M8/cabo d. 4, 5, 6mm



ESTICADOR ARTICULÁVEL

Referência	Material	Dimensões (\varnothing 12 mm c/ \varnothing)
VRD0110	Inox 304	\varnothing 4,5mm
VRD0111	Inox 304	\varnothing 5,5mm
VRD0112	Inox 304	\varnothing 6,5mm
VRD0113	Inox 304	\varnothing 8,5mm

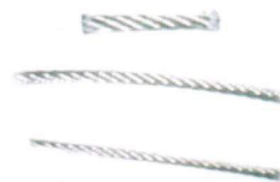

CABO DE AÇO

Referência	Material	Dimensões (\varnothing cabo)
VRD0114	Inox 304	\varnothing 4mm
VRD0115	Inox 304	\varnothing 5mm
VRD0116	Inox 304	\varnothing 6mm

SUPORTE P/ VARÃO \varnothing

Referência	Material	Dimensões (\varnothing 22mm c/ \varnothing)
VRD0117	Inox 304	\varnothing 5,5mm
VRD0118	Inox 304	\varnothing 8,1mm
VRD0119	Inox 304	\varnothing 10,1mm
VRD0120	Inox 304	\varnothing 12,1mm
VRD0121	Inox 304	\varnothing 16,1mm



SUPORTE P/ VARÃO □

Referência	Material	Dimensões (Ø 22mm c/ Ø)
VRD0122	Inox 304	Ø5,5mm
VRD0123	Inox 304	Ø8,1mm
VRD0124	Inox 304	Ø10,1mm
VRD0125	Inox 304	Ø12,1mm
VRD0126	Inox 304	Ø16,1mm



TACO COM ESPIGÃO

Referência	Material	Dimensões (Ø Taco x A c/ Ø 12 espigão)
VRD0127	Inox 304	Ø40mm x 60mm
VRD0128	Inox 304	Ø42,4mm x 60mm



Zona Industrial de Baralhas,
3730-084 Vale de Cambra



+351 256422431
(chamada para rede fixa nacional)



N40.840532 W 8.417976



geral@jolucor.pt



www.jolucor.pt
www.herkell.pt

*Os valores dos produtos apresentados são suscetíveis a alterações sem aviso prévio.